

easee

Kurzanleitung

Easee Equalizer Kit CT

Produktübersicht

Dieses Kit besteht aus den Komponenten, die für die Installation eines Easee Equalizers an einer Ladestation mit einem oder mehreren Stromkreisen erforderlich sind. Alle Komponenten sind geprüft und funktionieren mit dem Easee Equalizer (E02-EQP).

Leistungsmessgerät:

Micro Matic / Circutor CVM-E3-mini-ITF-485-IC
(Visma Nr. 80105)

Kabel mit Modbus-Adapter:

E02-QPMBC (Visma Nr. 80118)

Netzteil:

Meanwell HDR-15-24 (Visma Nr. 80104)

Kabelumbau-Stromwandler:

Wibeee STP-24 Stromwandler mit geteiltem Kern
(Visma Nr. 80106)

Installations- anleitung

Bevor du loslegst

- **Beachte die Sicherheitshinweise in den Bedienungsanleitungen aller Komponenten des Kits.**
- Für die ordnungsgemäße Funktion des Equalizers muss ein WLAN-Netzwerk vorhanden sein. Stelle sicher, dass ein WLAN-Netzwerk vorhanden ist und notiere die Zugangsdaten.
- Lade dir die Easee Installer App auf dein Smartphone mit diesem QR-Code.



1 Equalizer Kit Installation

WARNUNG! Dieses Produkt darf nur von einer zugelassenen Elektrofachkraft installiert, repariert oder gewartet werden. Alle gültigen lokalen, regionalen und nationalen Vorschriften für elektrische Installationen müssen beachtet werden.



WARNUNG! Schalte die Stromversorgung aus, bevor du mit der Verkabelung beginnst. Gehe äußerst vorsichtig vor und befolge die Anweisungen sorgfältig.

1. Montiere das Leistungsmessgerät und das 24-V-Netzteil auf einer DIN-Schiene im Sicherungskasten.
2. Schließe die Klemmen für die 230-V-Betriebsspannung am Leistungsmessgerät und am 24-V-Netzteil an. Es wird empfohlen, eine separate Sicherung von 10 A zu verwenden.
3. Verbinde die 24-V-Klemmen des Netzteils mit den Klemmen V+ und V- des Modbus-Adapters.
4. Schließe Phase und Nullleiter (PE, falls IT-Netz) an die Spannungsmessklemmen des Leistungsmessgeräts an.
5. Schließe die Anschlussdrähte der Kabelumbau-Stromwandler an die Strommessklemmen des Leistungsmessgeräts an.
6. Befestige einen Kabelumbau-Stromwandler um jeden Leiter entweder vor oder hinter der Hauptsicherung im Sicherungskasten. Vergewissere dich, dass die Stromwandler richtig angeschlossen sind. Die markierten Pfeile auf den Stromwandlern müssen der Stromrichtung von der Einspeisung zum Abnehmer entsprechen.
7. Verbinde die Klemmen A+, B- und S des Stromzählers mit A, B und G des Modbus-Adapters.

Bevor du das System einschaltest, stelle sicher, dass



- V+ und V- korrekt an die 24-V-Spannungsversorgung angeschlossen sind.
- die Lastrichtung durch die Stromwandler korrekt ist und dass S1 / S2 korrekt an das Leistungsmessgerät angeschlossen sind.
- die Phasenfolge sowohl bei der Spannungsmessung als auch bei der Strommessung korrekt ist. Der Stromwandler L1 muss an der gleichen Phase wie Klemme 10 angeschlossen werden, L2 wie Klemme 11 und L3 wie Klemme 12.

TN-Netz 3-phasig 400 V

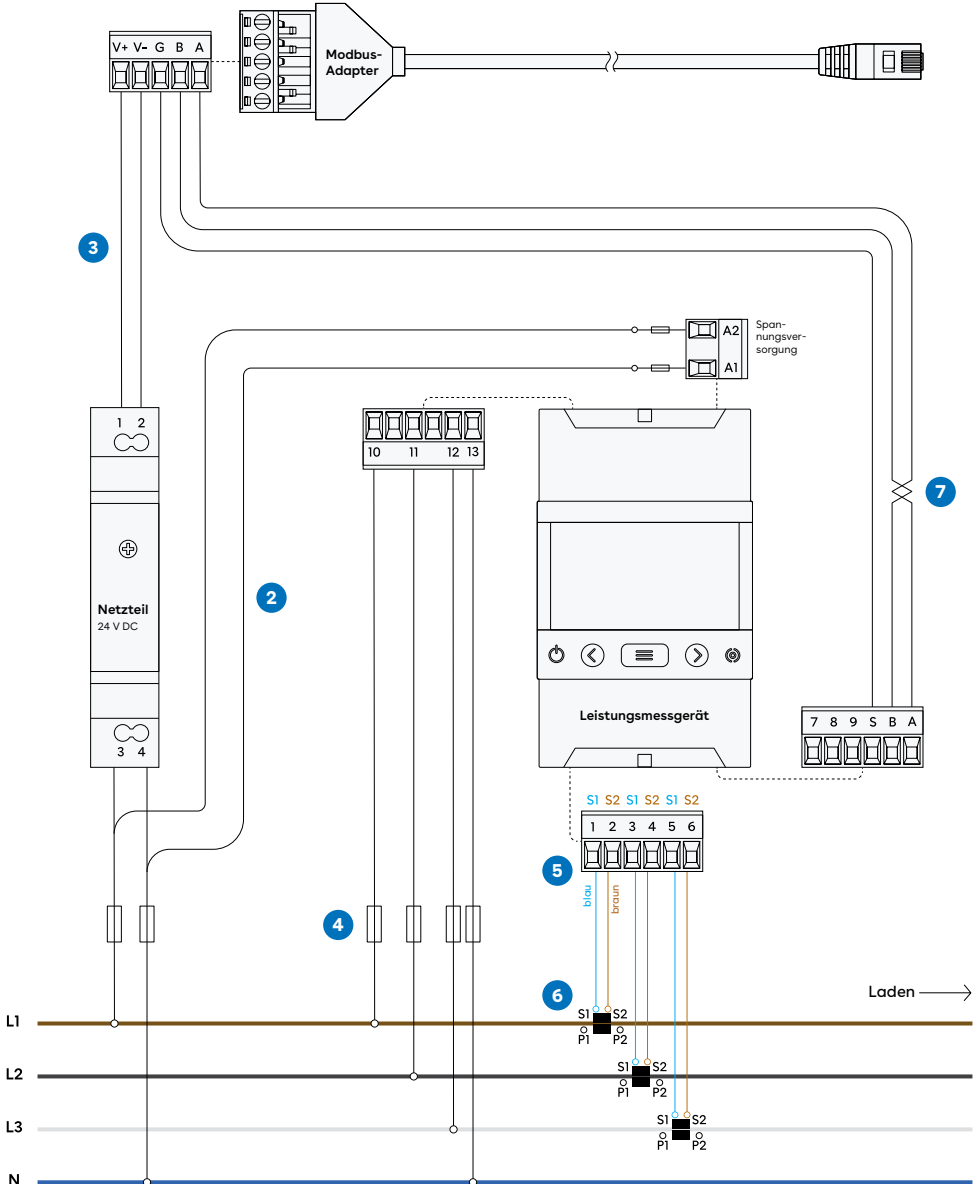
-  Stromwandler
-  Verdrahtung
-  Steckverbinder



IT-Netz 3-phasig 230 V

-  Stromwandler
-  Verdrahtung
-  Steckverbinder

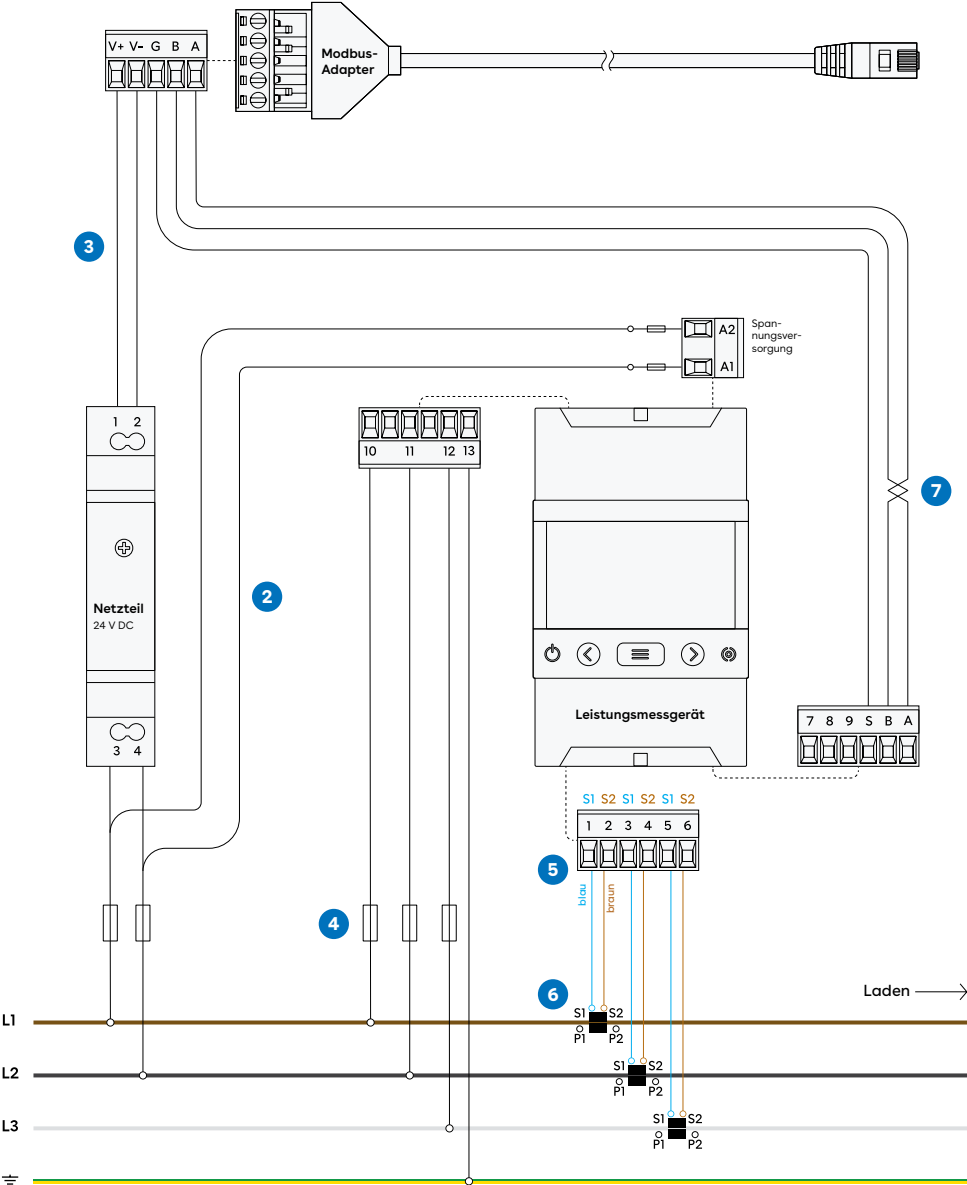

2 Leistungsmessgerät Konfigurieren

Konfigurieren des Stromwandlerverhältnisses

1. Ermittle das Stromwandlerverhältnis. Dieses ist auf dem Kabelumbau-Stromwandler angegeben (z. B. 300 A/ 5 A).
2. Halte die Menütaste am Leistungsmessgerät 3 Sekunden lang gedrückt, um in den Programmiermodus zu gelangen.
3. Drücke zweimal die rechte Pfeiltaste, um den Primärstrom-Bildschirm aufzurufen.
4. Halte die Menütaste 3 Sekunden lang gedrückt, um den Bearbeitungsmodus aufzurufen. Im Bearbeitungsmodus blinkt die linke Ziffer. Verwende die Pfeiltasten, um den Cursor zu bewegen. Verändere den Zahlenwert mit der Menütaste.
5. Stelle den Primärstromwert des verwendeten Kabelumbau-Stromwandlers ein. Bei einem Stromwandlerverhältnis von 300:5 ist beispielsweise 300 der Primärwert und wird als 00300 angezeigt.
6. Halte die Menütaste 3 Sekunden lang gedrückt, um den Bearbeitungsmodus zu verlassen.
7. Drücke die rechte Pfeiltaste, um den Sekundärstrom-Bildschirm aufzurufen.
8. Stelle den Sekundärstromwert des Kabelumbau-Stromwandlers ein. Verändere den Zahlenwert mit der Menütaste.
9. Verlasse den Bearbeitungsmodus, indem du die Menütaste 3 Sekunden lang gedrückt hältst. Halte die rechte Pfeiltaste gedrückt, um den Programmiermodus zu verlassen.

Konfigurieren des Verteilersystems

10. Halte die Menütaste am Leistungsmessgerät 3 Sekunden lang gedrückt, um in den Programmiermodus zu gelangen.
11. Drücke 6-mal die rechte Pfeiltaste, um den Verteilersystem-Bildschirm aufzurufen.
12. Halte die Menütaste 3 Sekunden lang gedrückt, um die Einstellungen aufzurufen. Verändere die linke Ziffer mit der Menütaste.
13. Verwende die Pfeiltaste, um eine Option auszuwählen. Für 3-phasiges TN-Netz wähle 4-3Ph. Für 3-phasiges IT-Netz wähle 3-3Ph.
14. Verlasse den Bearbeitungsmodus, indem du die Menütaste 3 Sekunden lang gedrückt hältst. Halte die rechte Pfeiltaste gedrückt, um den Programmiermodus zu verlassen.

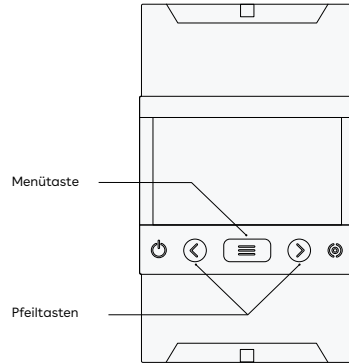

3

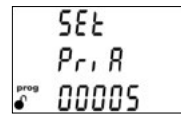

Primärstrom-Bildschirm

7

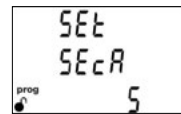

Sekundärstrom-Bildschirm

11

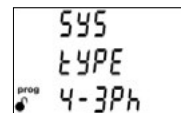

Verteilersystem-Bildschirm

3 Equalizer

Einrichten

Um den Equalizer an einem Standort mit mehreren Stromkreisen einzurichten, verwende die Easee Installer App.

Stelle sicher, dass der Equalizer und die Master-Laderoboter mit demselben WLAN-Netzwerk verbunden sind. Stelle außerdem sicher, dass NFC auf deinem Mobiltelefon aktiviert ist.

1. Gehe auf Aktuelle Standorte oder Bestehenden Standort aktualisieren und wähle den Standort aus, dem du einen Equalizer zuordnen möchtest.
2. Wähle Equalizer hinzufügen unter Standort-Struktur.
3. Gib die WLAN-Zugangsdaten ein (dasselbe Netzwerk, mit dem die Laderoboter verbunden sind).
4. Halte die Vorderseite des Equalizers an dein Mobiltelefon, um die WLAN-Informationen zu übertragen. Der Equalizer muss nicht mit Strom versorgt werden, um diese Daten zu empfangen.
5. Schließe den Equalizer an den Modbus-Adapter an.
6. Gehe zu Standorteinstellungen → Equalizer → Zählertyp und wähle den in deinem System verwendeten Zähler aus.
7. Bei Installationen mit mehr als einem Stromkreis ist es üblich (und empfehlenswert), einen oberen Grenzwert für die gesamte Ladeinfrastruktur festzulegen (eMobility-Sicherung). Gehe zu Standorteinstellungen → Equalizer → Max. zugewiesener Strom, um diesen einzustellen.

Für Support und Fehlersuche besuche bitte unsere Wissensdatenbank unter [easee.com/equalizersupport](https://www.easee.com/equalizersupport) oder scanne den QR-Code:

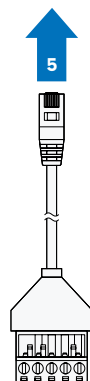
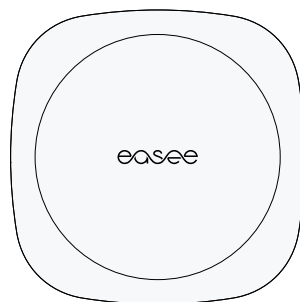
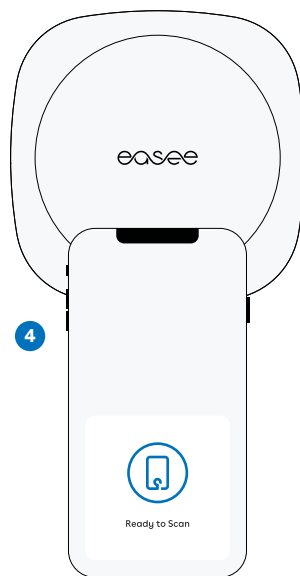

THIS DOCUMENT CONTAINS INFORMATION THAT IS SUBJECT TO CHANGE WITHOUT NOTICE.

The latest version of this publication can be downloaded at <http://easee.support>

No part of this publication may be reproduced or transmitted in any form or by any means, electronic or mechanical, including, but not limited to, copying, recording, retrieving data, or computer networks without the written permission of Easee AS.

Easee and all other Easee product names and slogans are trademarks or registered trademarks of Easee AS. Easee products can be protected by one or more patents.

All other products and services mentioned may be trademarks or service marks of their respective owners.

Illustrations of the product and user interface are exemplary and may differ from the actual appearance.

July 2022 - Version 2.02

© 2022 by Easee AS. All rights reserved.

Contact details

Easee AS
Grenseveien 19
4313 Sandnes, Norway
Org. nr: 920 292 046

You can find additional contact details for your country at **easee.com**.

